

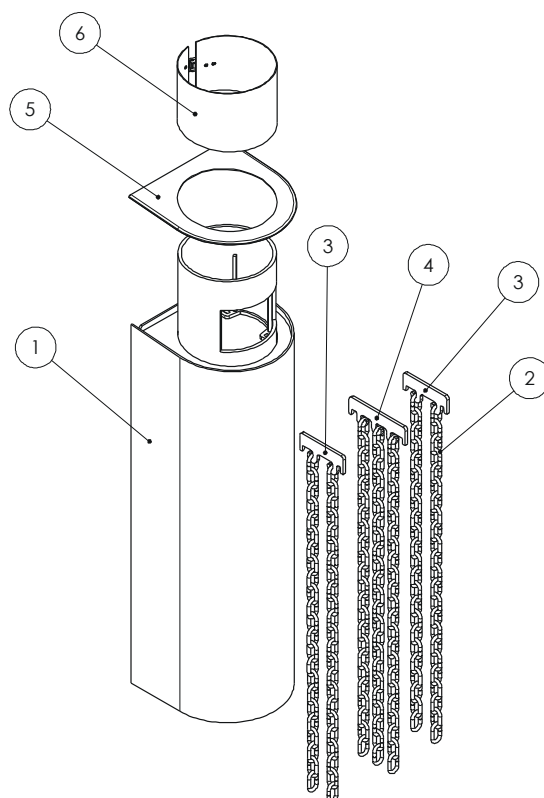

Issue B



Item	Número	Description	HT	TTC 20%	Item	Número	Description	HT	TTC 20%
1#	010/FB100		426.50	511.80	4	010/FB207		8.40	10.08
2	008/FB112		10.50	12.60	5	004/FB113		12.90	15.48
3	010/FB107		7.20	8.64	6	004/FB108		28.00	33.60

*Ces articles ne sont pas montrés sur le schéma.
 Les prix sont corrects à la date montrée mais peuvent être sujets
 au changement sans communication préalable.
 Les prix incluent la livraison en France

Pour obtenir les pièces de rechange contactez votre
 dépositaire local en lui donnant le modèle, le numéro
 de la pièce et la description. En cas de difficulté entrez
 en contact avec le fabricant à l'adresse montrée. Ce
 schéma est pour l'identification seulement.

